

ゴム輪受口45度曲管

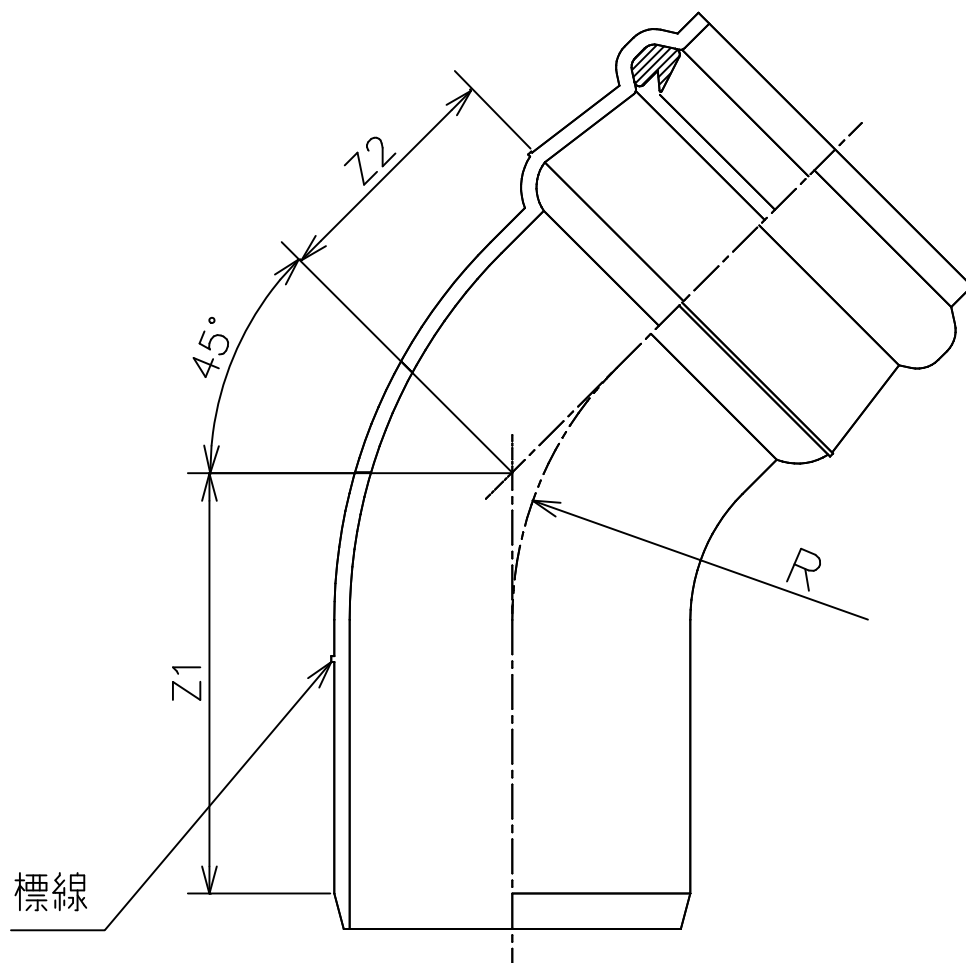

単位：mm

種類	呼び径	有効長		曲り
		Z1	Z2	R(参考値)
45度曲管 (45SR)	100	167±15	50±15	54
	150	191±15	60±15	90
	200	228±15	151±15	280

品名	下水道用硬質塩化ビニル管継手	略号	45SR
	ゴム輪受口45度曲管	制定	2001.07.01
図番	S-GT-45SR	改定	2022.06.01
信越ポリマー株式会社			