

ゴム輪受口60度自在曲管

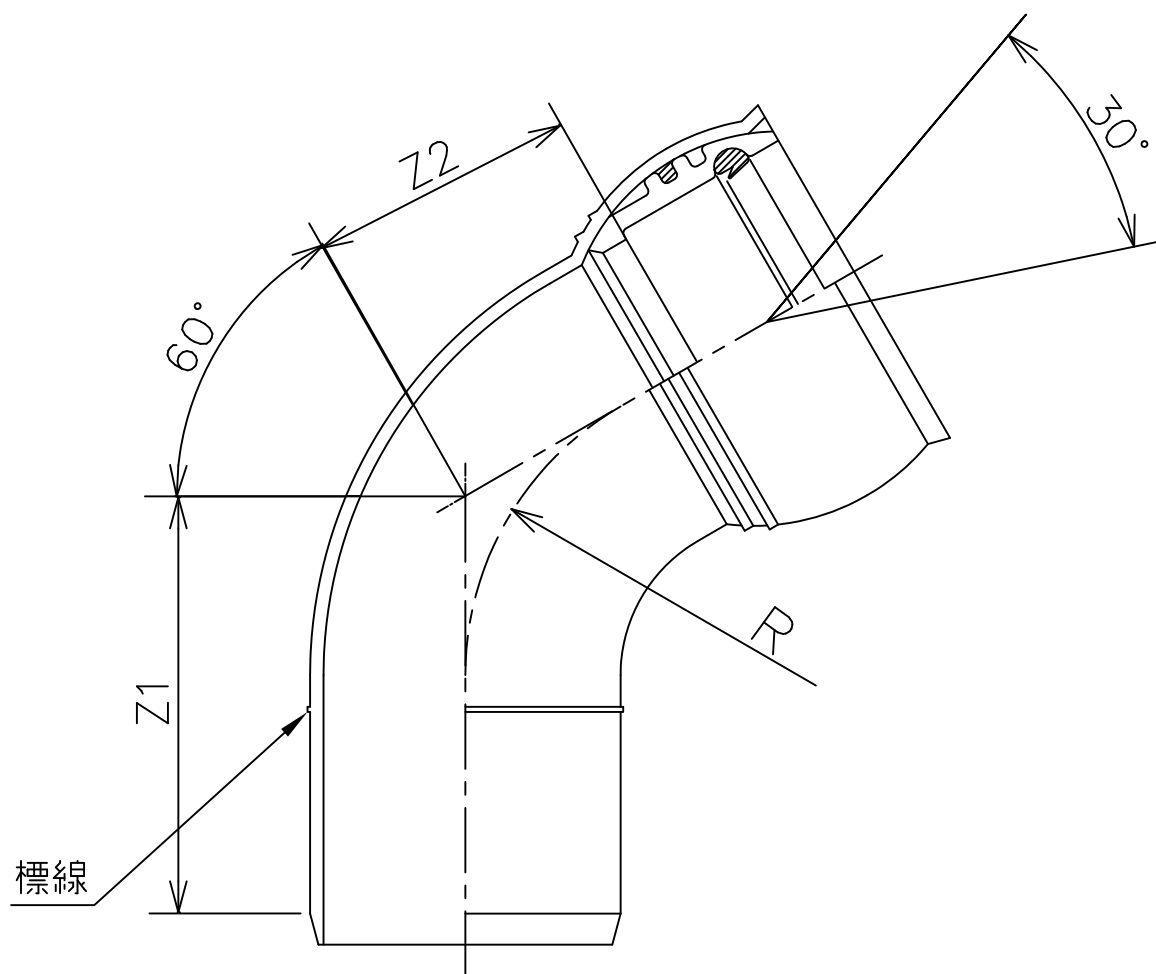

単位：mm

種類	呼び径	有効長		曲り
		Z1	Z2	R(参考値)
60度自在曲管 (60SRF)	100	130±15	65±15	54
	150	150±15	100±15	77

品名	下水道用硬質塩化ビニル管継手	略号	60SRF
	ゴム輪受口60度自在曲管	制定	2001.07.01
図番	S-GT-60SRF	改定	2022.06.01

信越ポリマー株式会社