

# ゴム輪受口15度曲管

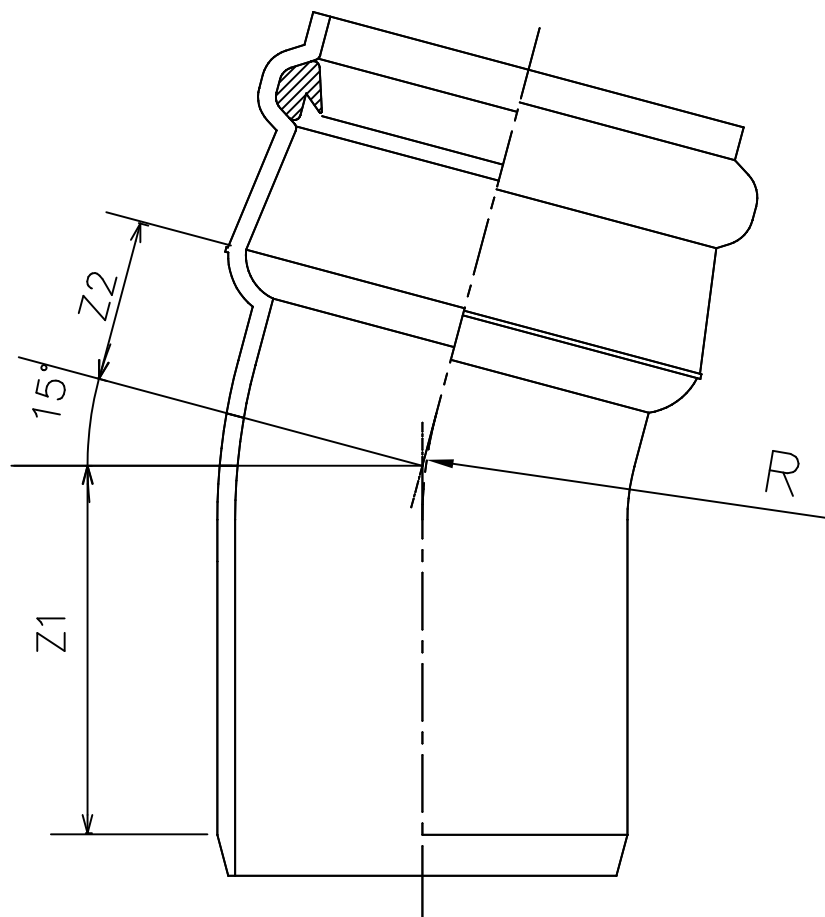

単位：mm

種類	呼び径	有効長		曲り
		Z1	Z2	R(参考値)
15度曲管 (15SR)	100	110±15	30±15	54
	150	129±15	34±15	90
	200	149±15	72±15	280

品名	下水道用硬質塩化ビニル管継手	略号	15SR
	ゴム輪受口15度曲管	制定	2001.07.01
図番	S-GT-15SR	改定	2022.06.01
信越ポリマー株式会社			