

ゴム輪受口15度自在曲管

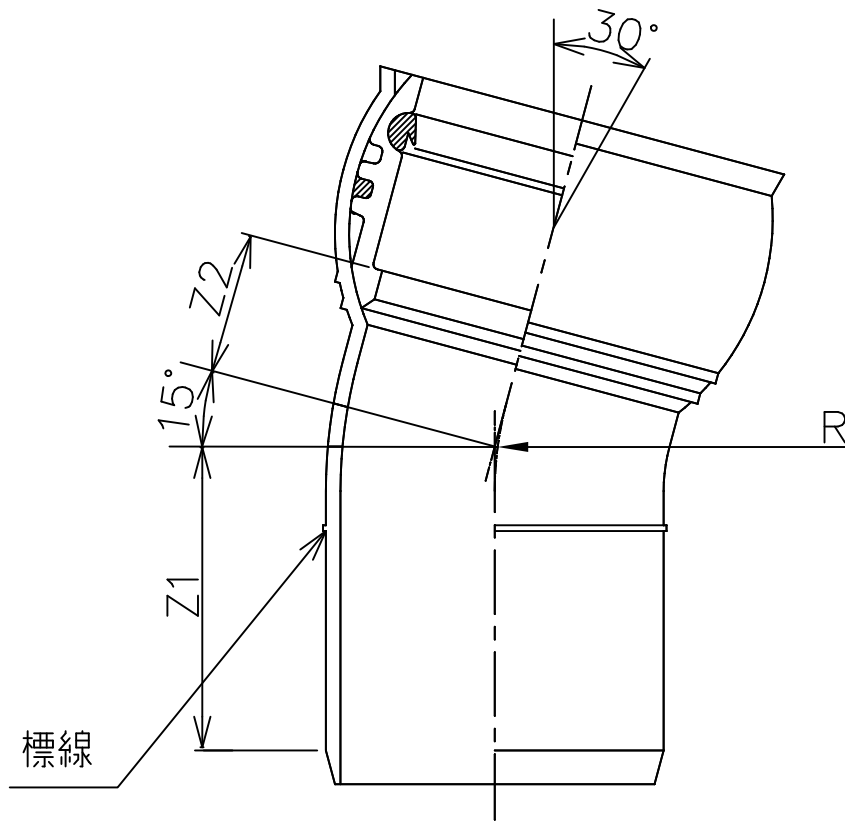

単位：mm

種類	呼び径	有効長		曲り
		Z1	Z2	R(参考値)
15度自在曲管 (15SRF)	100	110±15	45±15	54
	150	116±15	60±15	77

品名	下水道用硬質塩化ビニル管継手	略号	15SRF
	ゴム輪受口15度自在曲管	制定	2001.07.01
図番	S-GT-15SRF	改定	2022.06.01
信越ポリマー株式会社			